

INSTALLATION INSTRUCTIONS FOR INTERIOR PREHUNG DOORS

Before you begin

Remove the packaging and take the following precautions with the door:

1. Prehung interior doors can be installed immediately. If you are not installing immediately, store your door flat on a level surface, in a clean, dry, well-ventilated area.
2. Avoid excessive warping or drying. Do not store or install your prehung door in a damp, or freshly dry-walled building. Keep the door at least 10 feet away from heating registers, and away from direct sunlight.
3. Handle your prehung door with clean hands or gloves, and lift rather than drag it. The precautions you take now will make finishing and installation much easier later. (Consult your retailer for information on finishing instructions.)

Cross section of a typical door installation

All parts are seen in position in this horizontal section drawing. Note that the hinge pin protrudes about 1/8" beyond the door; there are both left-hand and right-hand hinges for doors that open from either the left or the right. Doorstops fit snugly against the closed door (they are installed with the door in the closed position). The casing is set back slightly from the edge of the jamb to allow removal of the hinge pin. The leading edge of the door is beveled to give the door clearance to swing without leaving a visible gap between the closed door and the jamb on the outside. Prehung doors come hinged to their jambs.

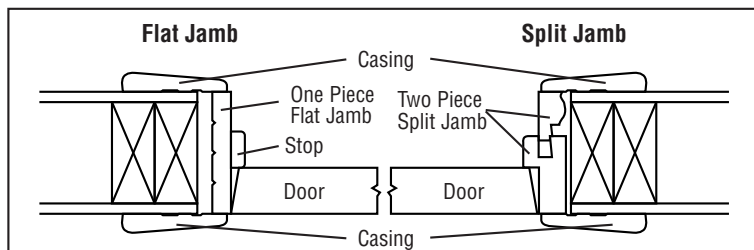

STUD ROUGH OPENING (R.O.) ALLOWANCES

UNIT DIMENSIONS	R.O. WIDTH	R.O. HEIGHT
18" - 19-1/2" x 81-1/2"	20"	82"
20" - 21-1/2" x 81-1/2"	22"	82"
24" - 25-1/2" x 81-1/2"	26"	82"
28" - 29-1/2" x 81-1/2"	30"	82"
30" - 31-1/2" x 81-1/2"	32"	82"
32" - 33-1/2" x 81-1/2"	34"	82"
36" - 37-1/2" x 81-1/2"	38"	82"

Tools Required

All you need is a hammer, Phillips screwdriver, 24" level, 24" framing square, nail set, wooden shims, 8d and 16d finish nails, putty knife and wood filler.

Step 1. Rough Opening

Before you start, check to make sure that the rough opening is 1/2" wider than the unit width & 1/2" higher than the unit height. This will allow you to shim and square the door frame easily. Door casing will cover the gap between the rough opening & the door frame.

Step 2. Determine Door Swing Required

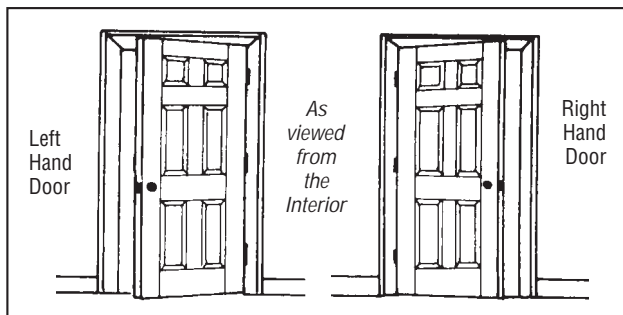

When the door opens to you, and the knob is on the left, it is a left hand door.

When the door opens to you, and the knob is on the right, it is a right hand door.

Step 3. Square and Plumb Rough Stud Opening

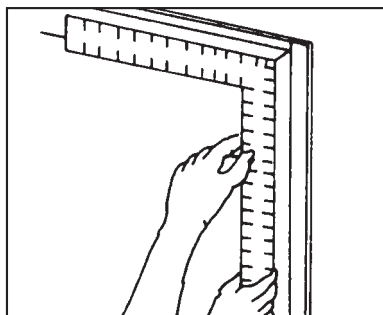

- Make sure:**
1. The threshold is level
 2. The hinge side of the rough opening is plumb
 3. The head is square to the hinge side of the rough opening

Step 4. Install Pre-Hung Unit Into Rough Opening

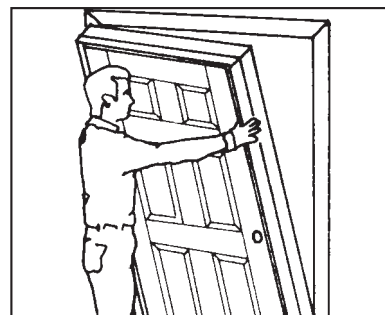

Center the prehung unit into the rough opening, bottom first.

Step 5. Nail Hinge Side of Frame

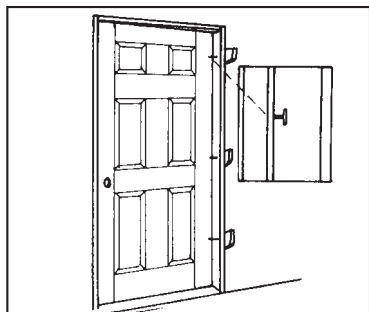

Starting approximately 6" from the top of the frame, nail the hinge side in place first, through the jamb and shim ensuring that the frame is square and plumb. Use an 8d finishing nail. To permit easy withdrawal at a later stage of installation, do not drive the nail all the way in. Place a second nail 6" from the bottom and a third in the middle of the frame.

Step 6. Nail Lock Side of Frame

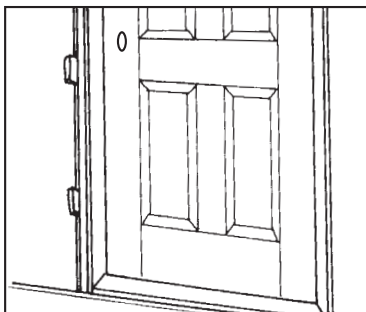

Move to the lock side of the frame. Shim and then repeat Step 5. Nail through the jamb and the shim 6" from the top, 6" from the bottom and at the strike. Use a shim behind each nail.

Step 7. Nail the Remainder of the Frame

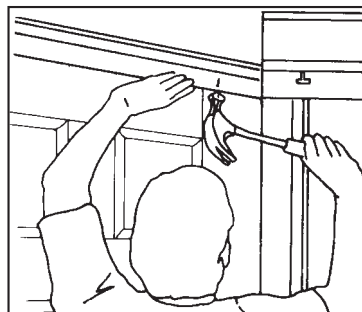

Secure header with shims and nails. Position wooden shims between the rough opening and the header. Nail into position through the shims using the 16d finishing nails. (Step 6) Note: Leave the nail heads sticking out slightly in case they have to be removed later.

Step 8. Making Adjustments & Final Installation

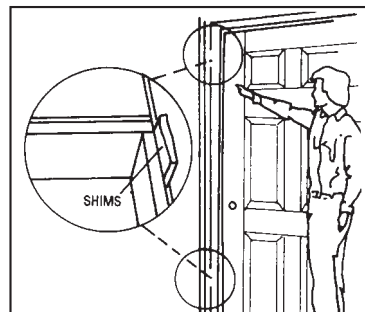

If the gap between the door and frame is not equal all the way down, adjustments are needed. Remove the nails at the top or the bottom of the frame and tap the frame over using a hammer until the gap is equal. Further shimming may be required. Then re-nail. Once you are sure that the frame is square, you are ready for final installation and can countersink the nails previously left in position. (Steps 5, 6, and 7)

INSTRUCCIONES DE INSTALACIÓN PARA LAS PUERTAS INTERIORES PRECOLGADAS

Antes de comenzar

Retire el empaque y tome las siguientes precauciones con la puerta:

1. Las puertas interiores precolgadas pueden ser instaladas de inmediato. Si no las está instalando de inmediato, almacene sus puertas planas, en una superficie nivelada, en un área limpia, seca y bien ventilada.
2. Evite excesivo pandeo o secado. No almacene o instale su puerta precolgada en una construcción húmeda o en la cual recién se han colocado paneles de yeso. Mantenga la puerta por lo menos a 10 pies de distancia de registros de calefacción y alejados de la luz de sol directa.
3. Manipule su puerta precolgada con manos limpias o guantes y levántela en vez de arrastrarla. Las precauciones que tome ahora harán que el acabado y la instalación sean mucho más fáciles luego. (Consulte con su minorista para recibir información sobre instrucciones de acabado.)

Sección transversal de una instalación típica de puerta

Todas las partes se ven en posición en este dibujo de sección horizontal. Note que el pasador de la visagra sobresale aproximadamente 1/8 pulg. más allá de la puerta; hay tanto visagras izquierdas como derechas para puertas que se abren ya sea desde la izquierda o la derecha. Los topes de puertas encajan firmemente contra la puerta cerrada (se instalan con la puerta en la posición cerrada). La funda es colocada ligeramente hacia atrás del borde de la jamba para permitir la remoción del pasador de la visagra. El borde delantero de la puerta está biselado para dar luz libre a la puerta para que gire sin dejar un espacio visible entre la puerta cerrada y la jamba en el exterior. Las puertas precolgadas vienen fijadas con visagras a sus jambas.

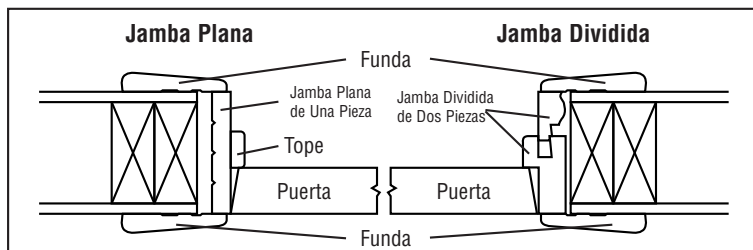

Herramientas Requeridas

Todo lo que necesita es un martillo, destornillador tipo Phillips, nivel de 24 pulg., escuadra para marcos de 24 pulg., juego de clavos, calzas de madera, clavos de acabado 8d y 16d, cuchillo para masilla y relleno de madera.

Paso 1. Abertura en Estado Tosco

Antes de comenzar, compruebe para asegurarse que la abertura en estado tosco es 1/2 pulg. más ancha que el ancho del unidad y 1/2 pulg. más alta que la altura del unidad. Esto le permitirá aplicar calzas y cuadrar el marco de la puerta fácilmente. La funda de la puerta cubrirá el espacio entre la abertura bruta y el marco de la puerta.

LUCES LIBRES DE LA ABERTURA EN ESTADO TOSCO (A. T.)

DIMENSIONES DE LA PUERTA	ANCHO A. T.	ALTURA A. T.
18 pulg. - 19-1/2 pulg. x 81-1/2 pulg.	20 pulg.	82" pulg.
20 pulg. - 21-1/2 pulg. x 81-1/2 pulg.	22 pulg.	82" pulg.
24 pulg. - 25-1/2 pulg. x 81-1/2 pulg.	26 pulg.	82" pulg.
28 pulg. - 29-1/2 pulg. x 81-1/2 pulg.	30" pulg.	82" pulg.
30 pulg. - 31-1/2 pulg. x 81-1/2 pulg.	32 pulg.	82" pulg.
32 pulg. - 33-1/2 pulg. x 81-1/2 pulg.	34" pulg.	82" pulg.
36 pulg. - 37-1/2 pulg. x 81-1/2 pulg.	38" pulg.	82" pulg.

Paso 2. Determine el Arco de Abertura Requerido para la Puerta

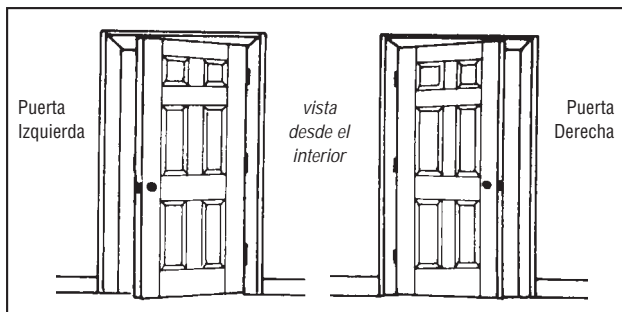

Cuando la puerta se abre hacia usted y la perilla está a la izquierda, es una puerta izquierda.

Cuando la puerta se abre hacia usted y la perilla está a la derecha, es una puerta derecha.

Paso 3. Aplique Escuadra y Plomada a la Abertura en Estado Tosco

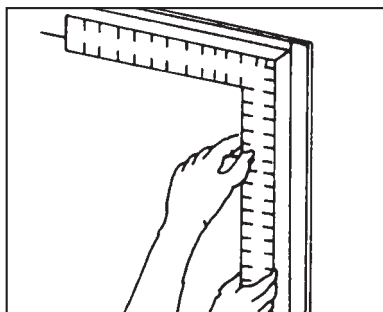

Asegúrese:

1. Que el umbral esté a nivel
2. Que el lado de la visagra de la abertura en estado tosco esté a plomo
3. Que el cabezal esté a escuadra con el lado de la visagra de la abertura en estado tosco

Paso 4. Instale la Unidad Precolgada Dentro de la Abertura en Estado Tosco

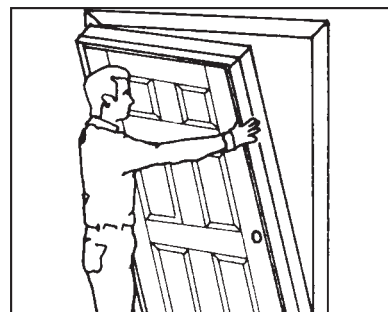

Centre la unidad precolgada en la abertura, comenzando por el fondo.

Paso 5. Clave el Lado de la Visagra del Marco

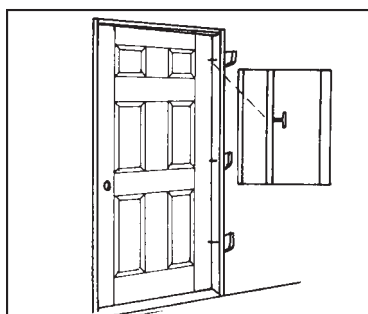

Comenzando aproximadamente a 6 pulg. de la parte superior del marco, clave el lado de la visagra en primer lugar, a través de la jamba y calza asegurándose que el marco esté a escuadra y a plomo. Use un clavo de acabado de 8d. Para permitir el fácil retiro en una etapa posterior de la instalación, no introduzca el clavo totalmente. Coloque un segundo clavo a 6 pulg. del fondo y un tercero a mitad del marco.

Paso 6. Clave el Lado de la Cerradura del Marco

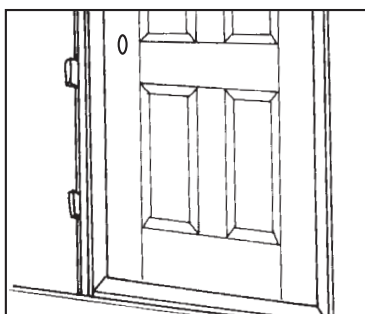

Pase al lado de la cerradura del marco. Calce y luego repita el paso 5. Clave a través de la jamba y la calza a 6 pulg. del tope, 6 pulg. del fondo y en el punto de cierre. Use una calza detrás de cada clavo.

Paso 7. Clave el Resto del Marco

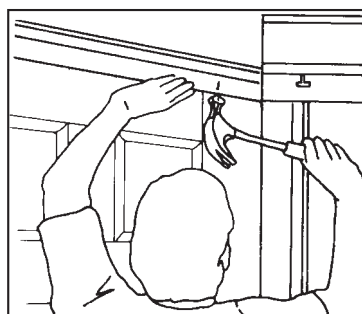

Asegure el cabezal con calzas y clavos. Coloque las calzas de madera en posición entre la abertura en bruto y el cabezal. Clave en posición a través de las calzas usando los clavos de acabado 16d (Paso 6). Nota: Deje las cabezas de clavo sobresaliendo ligeramente en caso que tengan que ser retiradas posteriormente.

Paso 8. Hacer los Ajustes y la Instalación Final

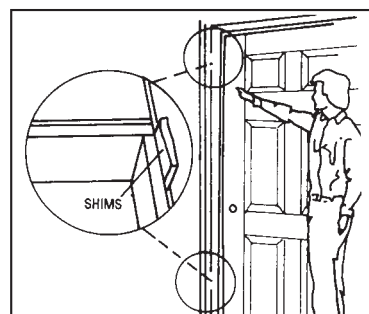

Si la abertura entre la puerta y el marco no es igual en todo el trayecto hacia abajo, se necesita hacer ajustes. Retire los clavos en la parte superior o en el fondo del marco y golpee el marco usando un martillo hasta que el espacio libre sea igual. Puede requerirse mayor número de calzas. Luego vuelva a clavar. Una vez que está seguro que el marco está a escuadra usted está listo para la instalación final y puede introducir totalmente los clavos que dejó previamente en posición (Pasos 5, 6 y 7).